

# Forma 5

**Let's**

Design by Gabriel Teixidó



The concept behind Let's is to provide micro architectural elements within the "open spaces" providing comfortable special places. Let's is a design from Gabriel Teixidó. He has created a synergy between task work, collaboration, concentration and meeting elements. He brings an elaborate pleasing aesthetic to the office making it almost homely.

El universo Let's combina elementos de microarquitectura para open spaces que generan zonas confortables y únicas. Let's, obra del diseñador Gabriel Teixidó, resuelve a la perfección las necesidades de trabajo operativo, colaboración, concentración y reunión aportando una estética cuidada y agradable, haciendo de la oficina un lugar hogareño.

L'univers Let's combine des éléments de micro architecture pour la création de pôles confortables, uniques, dans des espaces ouverts. Let's, création du designer Gabriel Teixidó, répond à la perfection aux nouveaux besoins des postes de travail opératifs, de collaboration et de co-working, tout en créant une ambiance accueillante et chaleureuse grâce à son esthétique soignée et avenante.



# An acoustic solution for “open spaces”

## Una solución acústica para *open spaces*

## Une solution pour les espaces ouverts

There is a trend within the modern office to have large areas of glass but this results in noisy spaces. It is important, therefore, to provide acoustic elements to make productive pleasant areas. Let's panels have been specifically designed to form micro architectural structures with excellent acoustic properties.

Los espacios diáfanos –espacios abiertos, grandes superficies acristaladas...–, tan acordes a las últimas tendencias, dan lugar a ambientes más ruidosos. Por eso, en estos casos es importante equipar el entorno teniendo en cuenta la acústica, ya que de ello depende generar un espacio agradable y productivo. Los paneles Let's han sido concebidos como elementos de microarquitectura y como solución acústica a su vez, lo que permite solucionar esta problemática.

Les espaces diaphanes - *open spaces*, grandes surfaces vitrées -, tendances de nos jours, produisent aussi des ambiances trop souvent bruyantes et fatigantes. C'est la raison pour laquelle l'acoustique devient un facteur déterminant dans l'équipement d'un plateau. L'objectif étant de créer un environnement serein et productif. Les panneaux Let's ont été conçus comme des éléments de micro architecture, permettant d'atteindre cet objectif grâce à la solution acoustique qu'ils apportent.

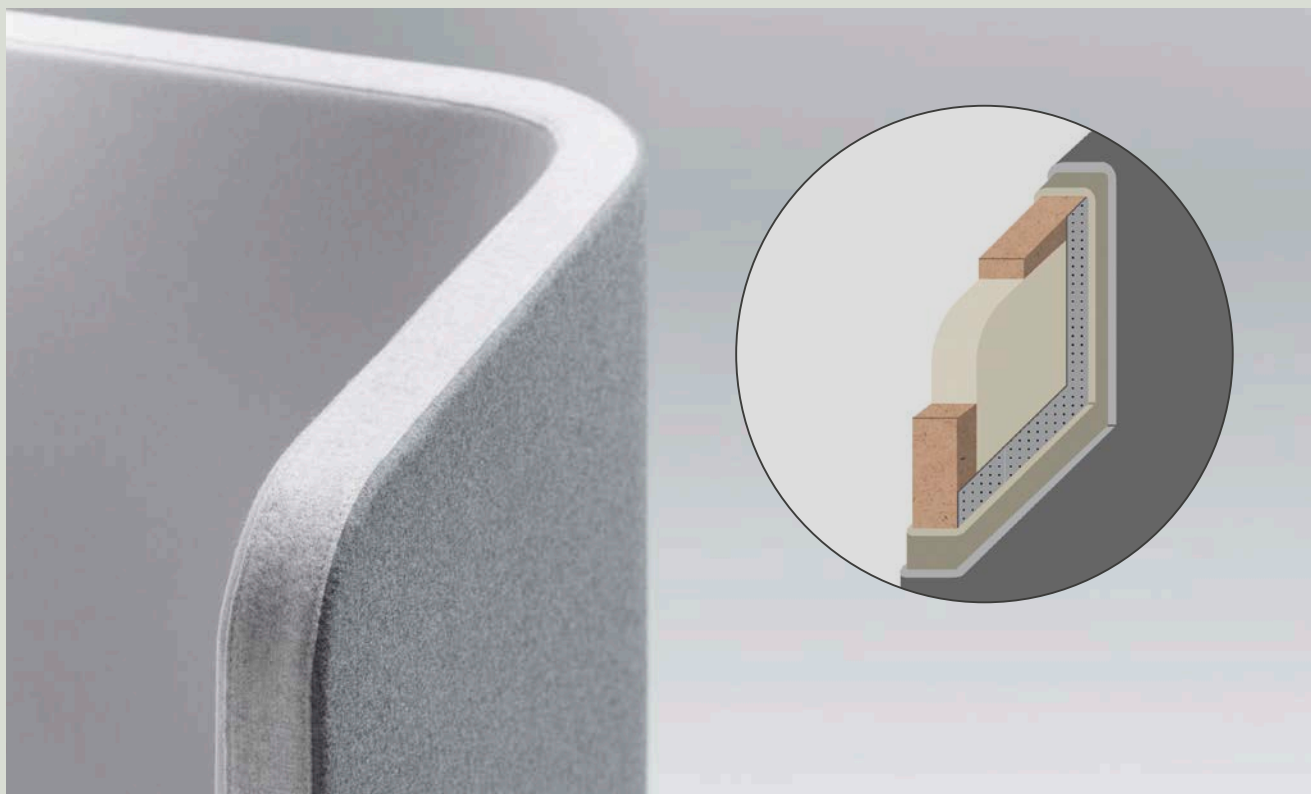

**1**  
A large selection of upholstery offerings

Recubrimiento textil personalizable

Habillage textile personnalisable



**2**  
A coating of polyurethane foam 60 Kg/m<sup>3</sup> density

Recubrimiento con espuma de poliuretano de 60 Kg/m<sup>3</sup> de densidad

Habillage avec une mousse de polyuréthane de densité 60 kg/m<sup>3</sup>



**3**  
Perforated particle board, 3 mm in thickness

Tablero de partículas microperforado espesor 3 mm

Panneau de particules micro-perforé épaisseur 3 mm



**4**  
Polyurethane foam filling 20 Kg/m<sup>3</sup> density

Relleno de espuma de poliuretano de 20 Kg/m<sup>3</sup> de densidad

Rembourrage en mousse de polyuréthane de densité 20 kg/m<sup>3</sup>



**5**  
A supporting structure of MDF, 30 mm in thickness

Estructura portante de MDF de espesor 30 mm

Structure porteuse en MDF épaisseur 30 mm

# The importance of an adequate acoustic environment

La importancia de un entorno acústico adecuado

L'importance d'un environnement acoustique adéquat

## Introduction

Sound pressure is recorded in decibels (dB). The higher the dB rating the more unpleasant it is to the ear. The sound becomes harmful from 75 dB and painful at 120 dB. The ear needs at least 16 hours of rest to compensate for only 2 hours of exposure to 120 dB.

## The office

There are phones ringing, the murmurings, typing noise, printing machines, the laughing of co workers when you're trying to have a meeting, the email sound that indicates when someone gets it. Many workers have this situation every day at the office. The noise does not necessarily cause pain, but it is one of the main reasons for distraction and stress among the employees. It is not unusual for sound levels within the office to reach 70 dB. The WHO advises that we should be exposed to no more than 55dB during the day.

## The effects

The American Society of Interior Designers has undertaken research that reflects if improvements are made with acoustics within the office; workers concentration levels improve by 50% resulting in increased productivity.

## Introducción

La presión acústica se mide en decibelios (dB) y los especialmente molestos son los que corresponden a los tonos altos (dB-A). El sonido se vuelve dañino a los 75 dB y doloroso alrededor de los 120 dB. El oído necesita algo más de 16 horas de reposo para compensar 2 horas de exposición a 100 dB.

## La oficina

Teléfonos sonando, murmullos de conversación, el ruido del teclado, la fotocopiadora, las risas de los compañeros en una reunión cercana, el pitido del email que informa que acaba de entrar un correo al compañero. Muchos trabajadores viven esta situación día a día en la oficina. El ruido no es la principal dolencia laboral, pero sí una de las principales causas de distracción y estrés entre los empleados. Se calcula que una oficina ruidosa puede llegar hasta los 70 dB. La OMS recomienda no superar los 55 dB durante el día.

## Los efectos

La American Society of Interior Designers ha desarrollado un estudio analizando los efectos de la acústica en la productividad y han llegado a la conclusión que reduciendo los ruidos en la oficina, aumentaría la concentración de los trabajadores en casi un 50%.

## Introduction

La pression acoustique se mesure en décibels (dB), les plus gênants étant ceux qui correspondent aux tonalités élevées (Db-A). Le son devient nocif à 75 dB et source de douleurs autour des 120 dB. L'ouïe nécessite un peu plus de 16 heures de repos pour compenser 2 heures d'exposition à 100 dB.

## Le bureau

Les sonneries de téléphones, les bruits de fond produits par les conversations, par l'utilisation des claviers informatiques, des photocopieuses et autres appareils de bureautique, les rires de collègues réunis, les bips des portables, sont quelques-uns des composants de la « pollution acoustique » que de nombreuses personnes subissent de nos jours. Le bruit n'est pas la principale cause de maladie du travail, mais sans aucun doute l'un des principaux facteurs source de difficulté de concentration et de stress. Un bureau bruyant peut atteindre les 70 dB. La limite maximale définie par l'OMS dans la journée est de 55 dB par jour.

## Les effets

L'étude réalisée par l'American Society of Interior Designers sur les effets de l'acoustique sur la productivité a conclu que la réduction des bruits dans un bureau accroît la capacité de concentration des employés de presque 50 %.

20 dB



Forest  
Bosque  
Forêt

40 dB



Library  
Biblioteca  
Bibliothèque

60 dB

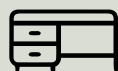

Office  
Oficina  
Bureau

80 dB



Alarm clock  
Despertador  
Réveille-matin

100 dB



Train  
Tren  
Train

120 dB



Airplain  
Avión  
Avion

**Customized finishes**

Panels are made of 3 fabric pieces: on the one side, the colour of the inner always match with the edge; on the other side, the outer of the panel, can have the same or different colour than inner and edge of the panel.

**Personalización de acabados**

Los paneles se componen de 3 piezas de tela: por un lado, la cara interior del panel y la platabanda, que van siempre a juego; por el otro, la cara exterior del panel, que puede ir igual que la cara interior y la platabanda o en otro color.

**Personnalisation des finitions**

La tapisserie des cloisons est composée par 3 pièces. D'une part la face intérieur de l'alcôve et la platabande sont toujours de la même couleur. D'autre part, la face extérieur de l'alcôve peut être tapissée dans la même couleur des autres éléments ou avec une autre couleur différent.



**Junction of panels**

One of the great advantages of the Let's panel system is its ease of build. There is no requirement for screws at each junction. With the use of simple male and female connectors the panels can be attached together in seconds; reducing installation time.

**Unión de paneles**

El gran avance de este sistema de paneles es que no requiere de tornillería ni perfilera para su unión. Con un sistema de enganches hembra-macho muy sencillo, los paneles Let's pueden unirse en cuestión de segundos, ahorrando considerablemente tiempo de montaje.

**Jonction des cloisons**

L'un des atouts de ce système de cloisons réside dans le fait que leur montage s'effectue sans quincaillerie ni profilés de jonction. Un simple système de fixations mâle-femelle assure leur solidarisation, avec une incidence bénéfique directe sur le temps de montage.

**The fixing of the table to the panel**

Let's booths can have a specific meeting table within them. These are quickly attached in just one click; no effort at all.

**Fijación de tapa a panel**

Las tapas específicas para paneles Let's incorporan un sistema de enganche que unen la tapa y el panel en un solo click de forma robusta, permitiendo desclipar también sin apenas esfuerzo y de una forma rápida.

**Fixation du plateau à la cloison**

Les dessus spécifiques à la collection Let's intègrent un système permettant de les fixer à une cloison en un seul clic tout en étant très solides. Ils se déclipent également quasiment sans effort et rapidement.

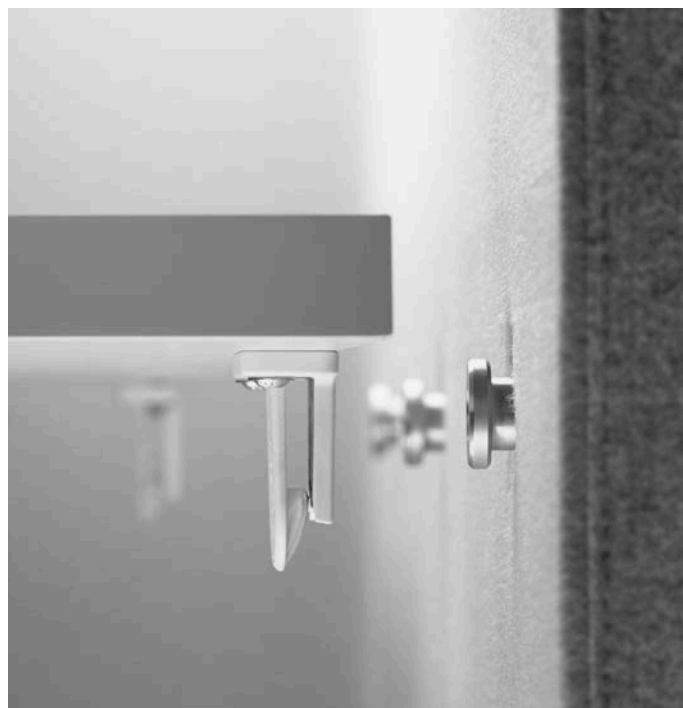
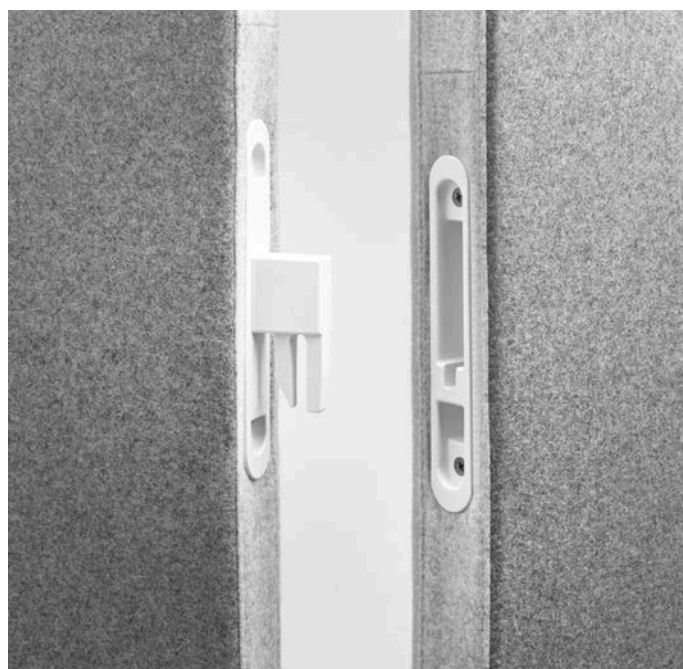
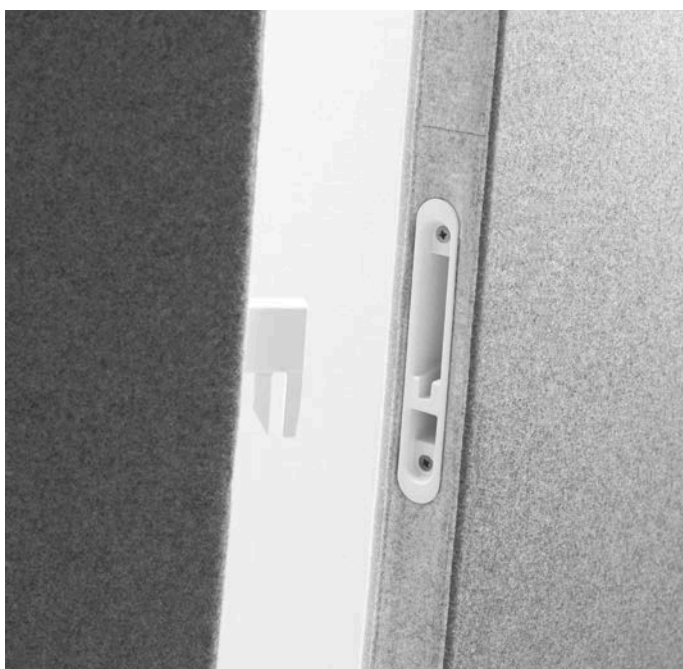

**Robustness with a light touch**

Let's work is one of the strongest sturdiest tables on the market, thanks to the reinforced solid rods that compose its structure. In addition, this structure is "flat pack"; ideal for logistical purposes as the desk takes up little room in transportation reducing CO<sub>2</sub> emissions and therefore reducing the impact on the environment.

**Robustez con una perspectiva liviana**

Let's Work es una de las mesas más robustas y estables del mercado gracias a su tirantes de refuerzo que componen su estructura. Además, esta misma estructura, que viene plegada en finos paquetes generan un "flat pack" ideal para la logística y el medio ambiente ya que reduce los emisiones de CO<sub>2</sub> necesarias para su transporte.

**Robustesse et légèreté**

Let's Work est l'une des tables les plus robustes et stables du marché grâce à sa structure filaire. La tige oblique qui s'ouvre à partir de chaque piètement intervient en tant que tirant, et a un effet stabilisateur. Repliée sur ce dernier à l'emballage, elle n'entrave en rien notre politique environnementale puisque le colis obtenu est plat, « flat pack » idéal pour la Logistique, garant d'une optimisation du transport et donc de la réduction des émissions de CO<sub>2</sub>.



### Accessories for the desk

Let's Work can support an aluminium screen shelf or a fabric screen with differing heights or a combination of both. Perfect for privacy and for storing stationary.

### Complementos sobre la mesa

Let's Work aporta diseño en su estructura y también en sus complementos sobre la mesa, como son el separador-repisa de aluminio que cumple dos funciones diferentes o los separadores tapizados a desnivel, que pueden combinarse con los de aluminio.

### Compléments sur le plan de travail

Let's Work est design de part sa structure, mais aussi grâce aux compléments qui peuvent venir s'y greffer : un écran-tablette en aluminium qui réunit deux fonctions, des écrans tapissés de différentes hauteurs, combinables avec d'autres en aluminium.





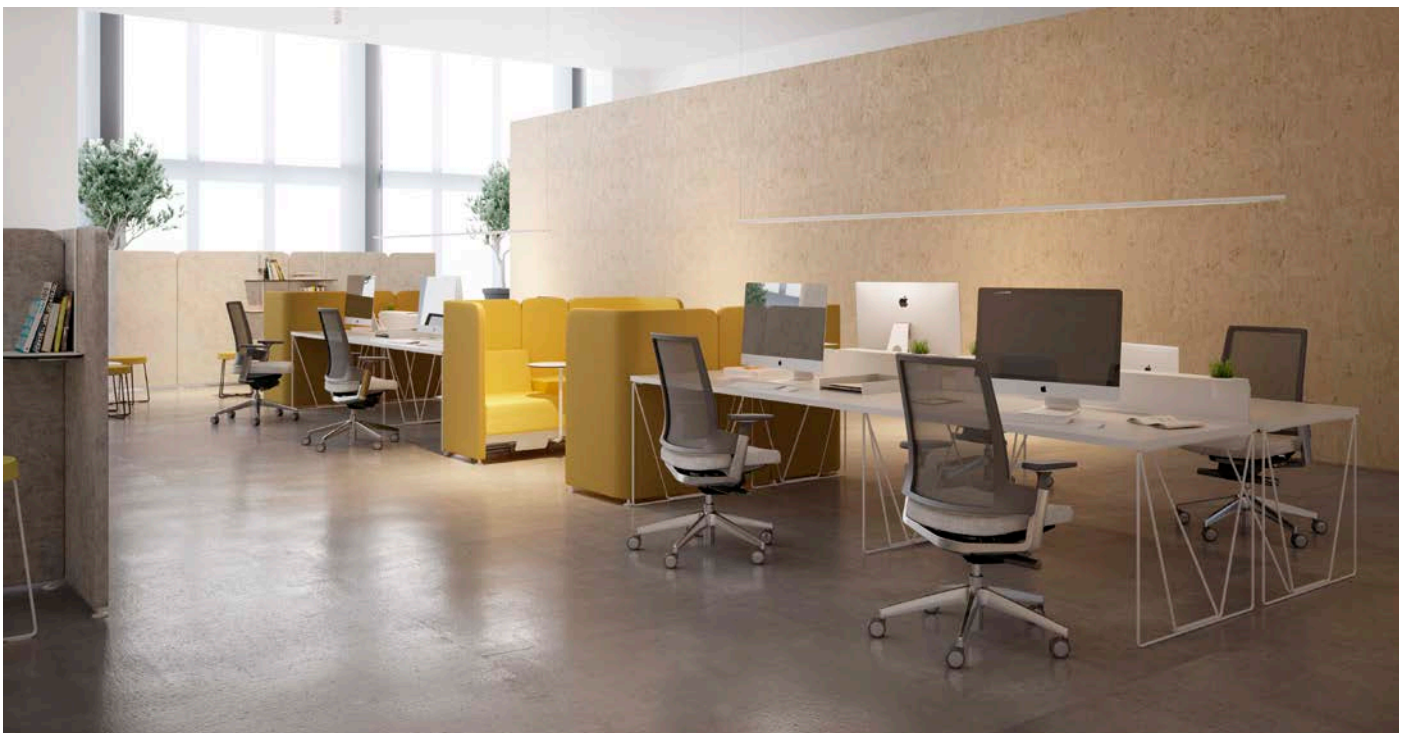



**Modules for informal meetings and relaxation**

These sofa elements within the Let's family combine with one another to create spaces for resting, collaboration and informal meeting whilst providing a high degree of comfort.

**Módulos para descansar**

La familia Let's presenta una novedosa gama de módulos con alma de pequeños sofás que, combinándolos unos con otros, generan espacios de relax, colaboración y reunión informal con altas prestaciones de comodidad.

**Des chauffeuses pour le repos**

La collection Let's présente une gamme innovante de modules rappelant de petits canapés qui, une fois combinés entre eux, composent des espaces de détente, de collaboration ou de co-working, tout en restant très confortables.



**Accessories**

Should you wish to use a lap top, tablet or just a mobile phone at a Let's position a power supply with cable management can be provided. Similarly, if you just need to write up notes or work on your lap top a compact writing tablet is available.

**Accesorios**

Pero también los módulos sirven para estar conectado con el portátil, la Tablet o el teléfono móvil o para tomar notas en una reunión informal. Por ello, a los módulos de Let's Sit se les puede acoplar una pala de escritura con tapa de Kompres y un portaschuko para la conectividad.

**Accessoires**

Mais les modules permettent aussi de brancher son ordinateur portable, sa tablette ou son téléphone lui aussi portable. Ou de prendre des notes lors d'une réunion informelle. Une tablette écriroire avec le dessus en Kompres et un support de nourrice peuvent être intégrés.





### A universe of side tables

The Let's programme provides high, medium and low tables. Tables on rod legs or table bases with three feet. There are round, rectangular or delta shaped tables in both melamine or compact laminate. These tables provide a universe of applications within waiting areas, receptions, canteens, offices, agile meeting areas or collaborative spaces.

### Un universo de mesas auxiliares

Mesas, bajas, medias o altas; mesas con pata de varilla o con columna y pies; mesas redondas, rectangulares o delta; Mesas con tapa de melamina o de Kompres. En general, un universo de mesas ideales para zonas de espera y recepción, cantinas, offices, reuniones ágiles o espacios de colaboración.

### Un univers de tables auxiliares

Des tables basses, mi-hautes et hautes, des tables sur structure filaire ou sur un pied colonne sur base pyramidale, rondes, rectangulaires, triangulaires .... des tables avec un dessus en mélamine ou en Kompres : un univers de tables idéales pour des zones d'attente, de réception, de restauration, de réunions informelles ou d'espaces de collaboration.



### Stools

The design aesthetic of Let's Meet and Let's Sit is carried through into the Let's Stools. They come in three different heights to provide versatility within numerous configurations.

### Taburetes

Los taburetes de Let's complementan con una estética continuista las composiciones con las mesas auxiliares de Let's Meet, así como con las configuraciones de módulos Let's Sit. Sus tres tamaños y alturas ofrecen versatilidad a las configuraciones planteadas.

### Tabourets

Les tabourets complètent les ensembles de tables auxiliaires Let's Meet, les compositions de modules Let's Sit, comme une évolution esthétique, tout en étant gage de versatilité grâce à leurs trois tailles et hauteurs.











### Shelves on panels

To enhance the micro-architectural structures of the Let's panel programme; we have made available some clip on open shelves. The shelving not only provides exhibition support but also a domestic feel which softens the work environment.

### Estanterías sobre panel

Dotar de vida a las configuraciones microarquitectónicas de Let's se consigue con las estanterías de diseño que ofrece el programa. Estas estanterías presentan una doble función: por un lado adornan y sirven como expositor y por otro genera un espacio liviano de almacenaje.

### Agrémentation des cloisons

Des tablettes design suspendues aux panneaux, permettent d'animer les ensembles micro-architecturaux de Let's. Elles couvrent une double fonction : d'un côté elles décorent et servent de présentoir, de l'autre elles créent un espace de rangement transparent.





### Cable Management for panels

Within the meeting pods it may be worth considering installing a flat screen monitor for more graphic meetings or even video conferencing. Either way, the programme comes with a cable management column which houses the feed cables serving the monitor.

### Electrificación para paneles

En los casos en los que es necesario que el panel esté electrificado, Let's dispone de una columna por donde ocultar los cables y empotrar la regleta para una conectividad más ágil. Además, esta columna puede ser alta para servir como soporte a TV con el clásico anclaje VESA, generando así espacios de videoconferencia.

### Electrification sur cloison

Une goulotte verticale permet à la fois la remontée de câbles et la pose d'une nourrice. Disponible en deux hauteurs, elle peut soit alimenter uniquement le plan de travail, soit servir de support à un écran TV avec une fixation VESA pour la création d'un espace de vidéoconférence.

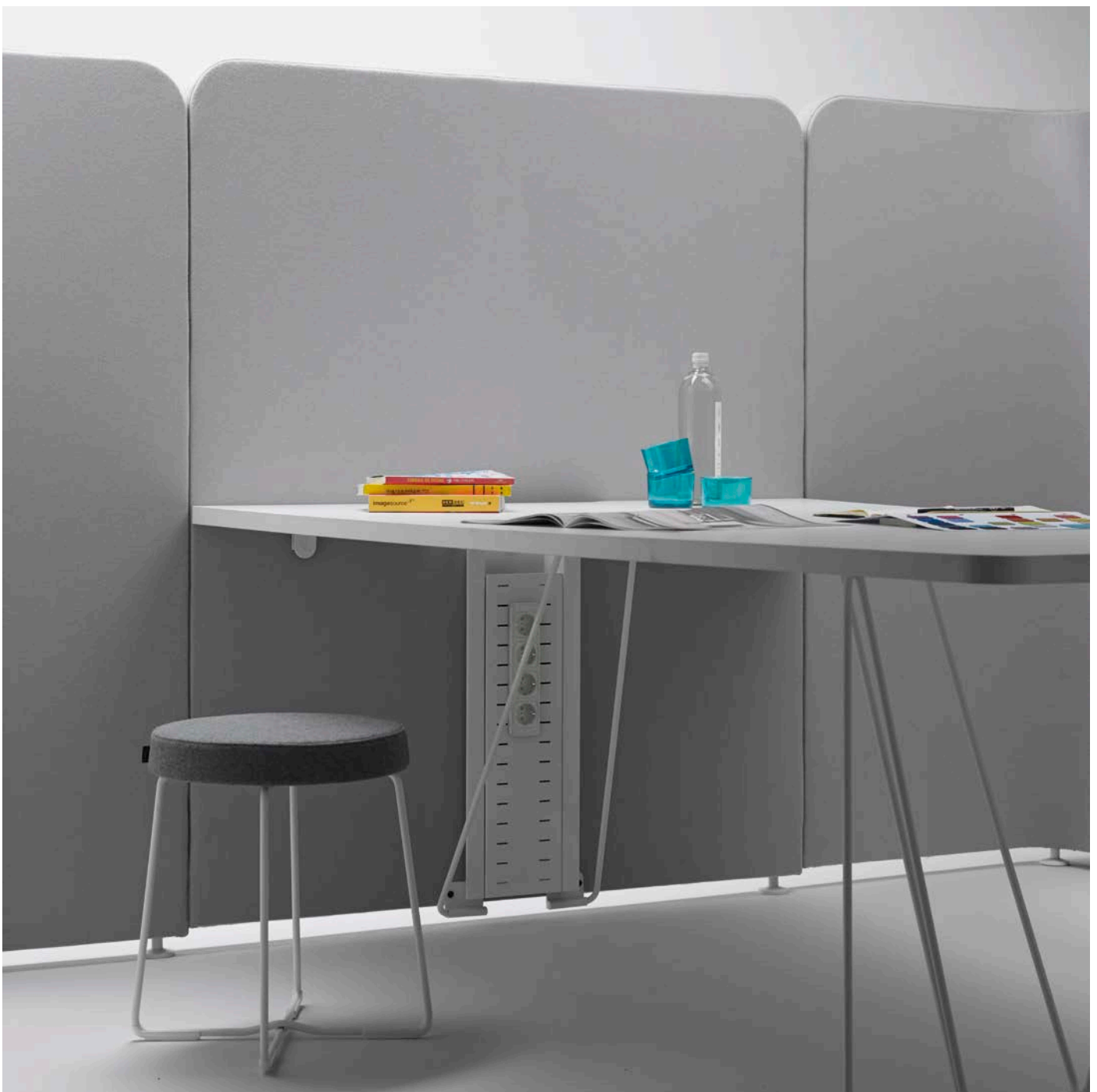



### Top access cable management

Let's Meet and Let's Think tables have various options for cable management support. The choices can be integral power cut into the work surface, or lift up flaps to access a cable tray beneath or a simple 80 mm grommet hole. It will depend on the application; but whichever choice is made the aesthetic will remain clean and functional.

### Tapas preparadas para cableado

Las mesas de Let's Meet y Let's Think que van apoyadas en paneles disponen de un rebaje en la tapa para pasar los cables desde encima de la mesa hasta la columna de electrificación que queda oculta bajo ésta. Así, se ahorran elementos como top access o pasacables y la estética queda integrada en el resto del conjunto.

### Dessus prévus pour le passage des câbles

L'extrémité des dessus Let's Meet et Let's Think fixée à une cloison est fraisée et soigneusement finie, pour le passage des câbles. Préservant l'esthétique du plateau, ce fraisage permet aussi l'économie d'un top access ou d'un ou plusieurs obturateurs.

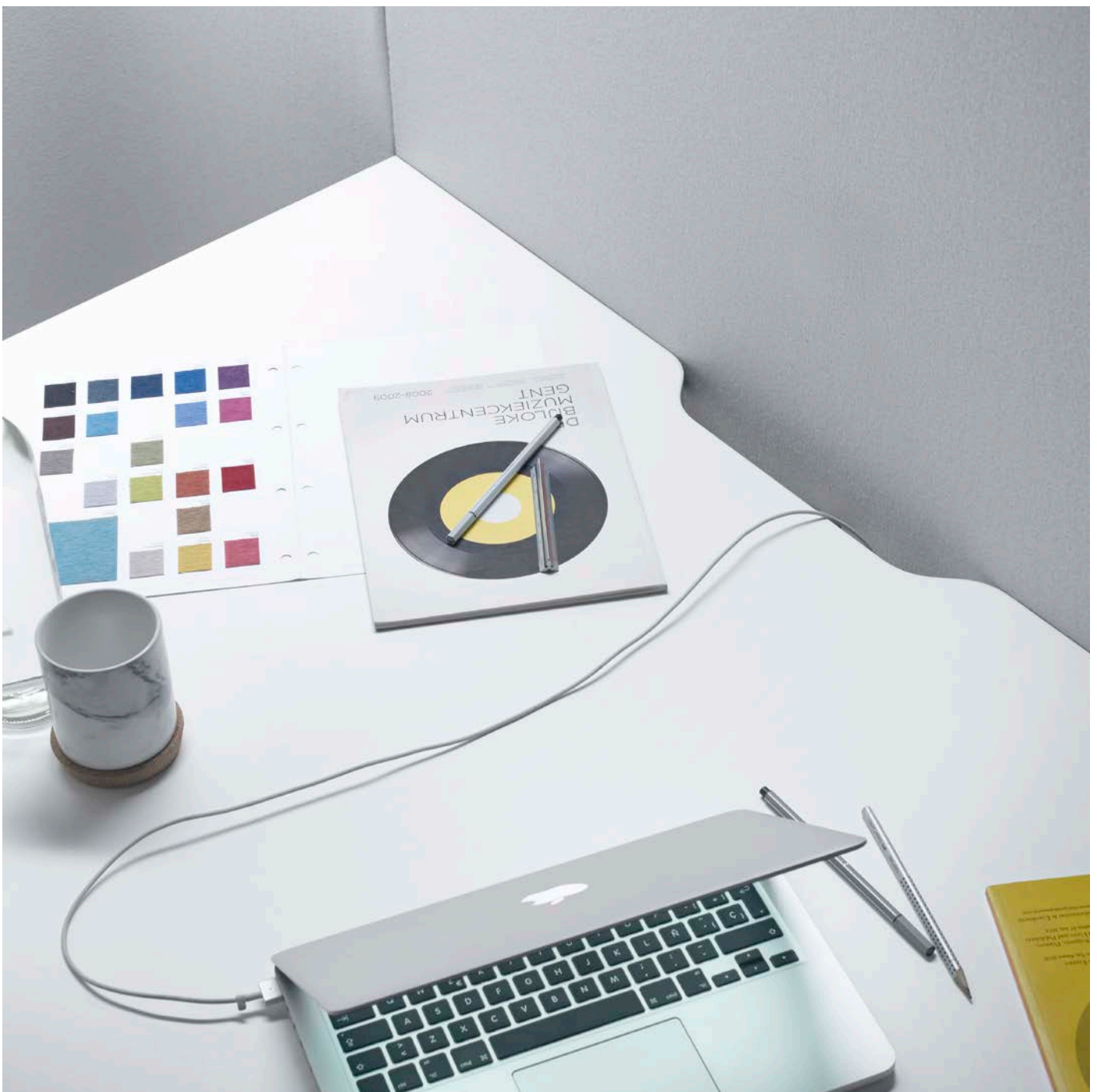

### Cable management column

The cable management column can support a monitor at either a low sitting level or a higher more inclusive height. In either application the feed cables are neatly hidden from sight.

### Columna de electrificación

La columna de electrificación, tanto baja como alta para soporte TV, presenta un hueco donde se encaja la regleta. Los cables siguen quedando ocultos en el hueco de la columna y la conectividad está resuelta de una forma limpia y sencilla.

### Goulotte verticale d'électrification

Un espace est prévu sur le cache de la remontée de câbles pour y fixer une nourrice, qu'il soit sous plateau ou haut pour un support TV. Les câbles restent dissimulés à l'intérieur de la goulotte et la connectivité est assurée discrètement, mais aussi et surtout de manière efficace.





# Let's Work

Task desk

Mesa de trabajo

Bureau de travail



The Let's Work system provides a unique aesthetic; it adapts to the new architectural spaces. Despite its striking looks, liveliness and impact, the workstations are functional in all aspects.

El sistema Let's Work responde a una necesidad estética, a un cambio de aires que se adapta a las exigencias de los nuevos espacios arquitectónicos. Pese a predominar su carácter estético, los aspectos funcionales cobran gran viveza y repercusión.

Les système Let's Work bureau répond à un besoin esthétique, à un changement d'air qui s'adapte aux exigences des nouveaux espaces architectoniques.



## Let's Think

Single concentration cubicles  
Puestos individuales de concentración  
Alcôves pour se concentrer



The office relies on teamwork and collaboration to function effectively. Despite this, key tasks sometimes require greater focus or privacy. Let's Think offers micro-architectural structure for situations where the user needs a quiet, concentrated environment.

La oficina actual sienta sus bases sobre el trabajo y la colaboración del equipo. No obstante, en ocasiones la tarea específica requiere concentración o intimidad. Let's Think ofrece estructuras micro-arquitectónicas para esos momentos donde el usuario necesita un plus de aislamiento.

Le bureau actuel est basé sur le travail et la collaboration de l'équipe. Cependant, parfois, quelques tâches spécifiques ont besoin de concentration ou d'intimité. Let's Think offre des structures micro-architectoniques pour ces moments où l'utilisateur a besoin de plus d'isolement.

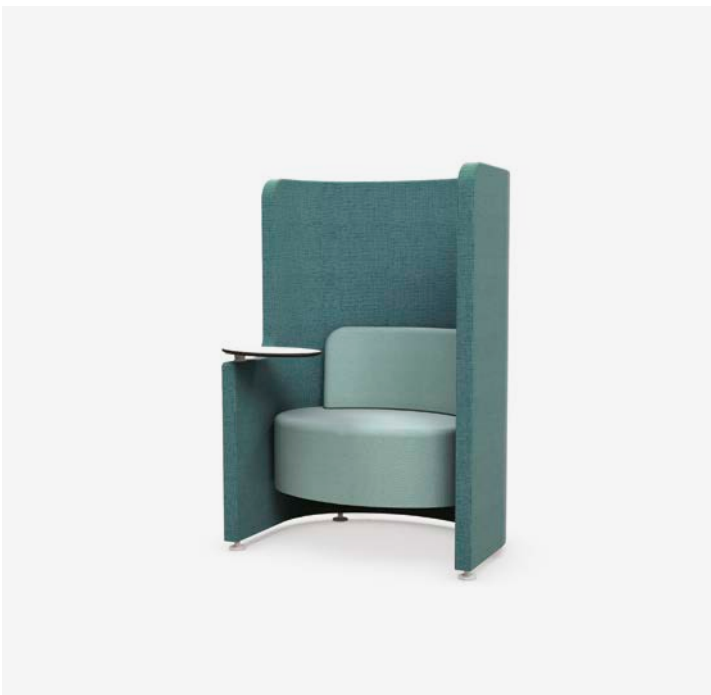

## Let's Talk

Soft seating for meeting positions  
Puestos soft seating de reunión  
Postes soft seating pour réunion



Understanding the importance of work meetings, Let's Talk offers a new concept to meeting spaces that invites teamwork and the development of creative ideas, a key factor for any company in today's world.

Conscientes de la importancia de las reuniones de trabajo, Let's Talk ofrece un nuevo concepto de espacios de reunión que invitan al trabajo en equipo y al desarrollo de ideas creativas, tan importantes para la empresa actual.

Conscients de la importance des réunion de travail, Let's Talk offre un nouveau concept de espaces de réunion qui invitent au travail en équipe et au développement des idées créatives qui sont très importes pour l'entreprises actuelles.

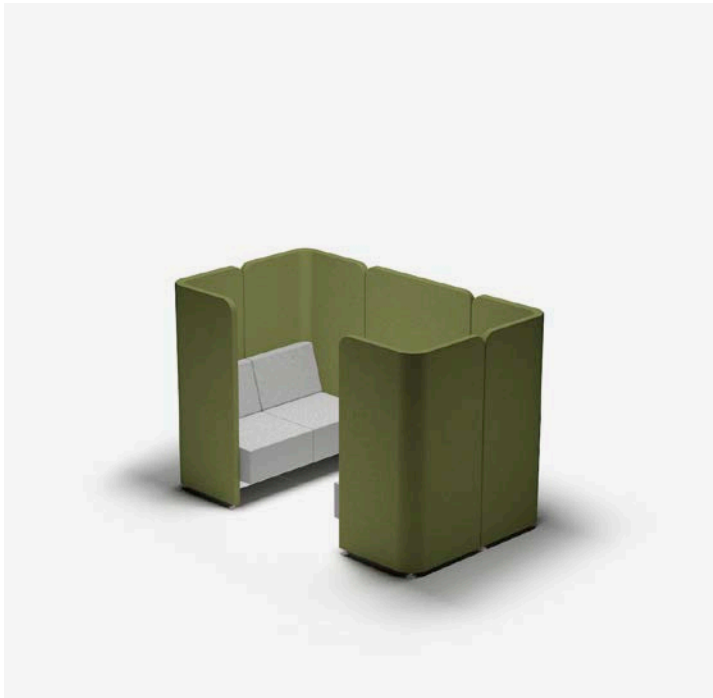

## Let's Meet

Meeting position  
Puesto de reunión  
Poste de réunion

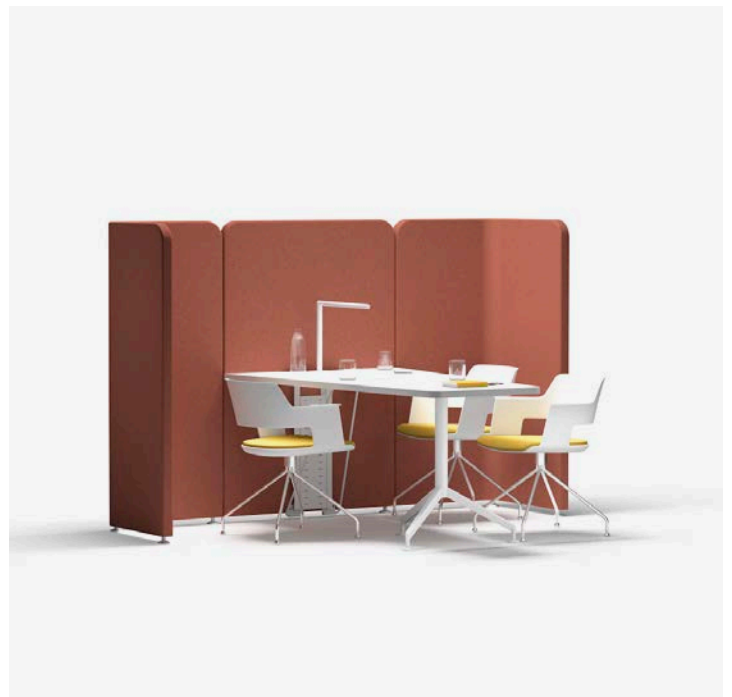
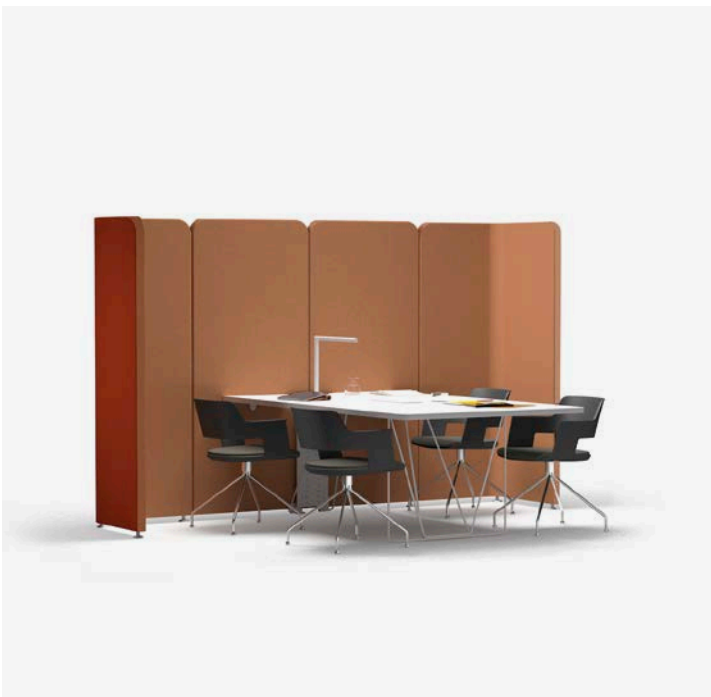
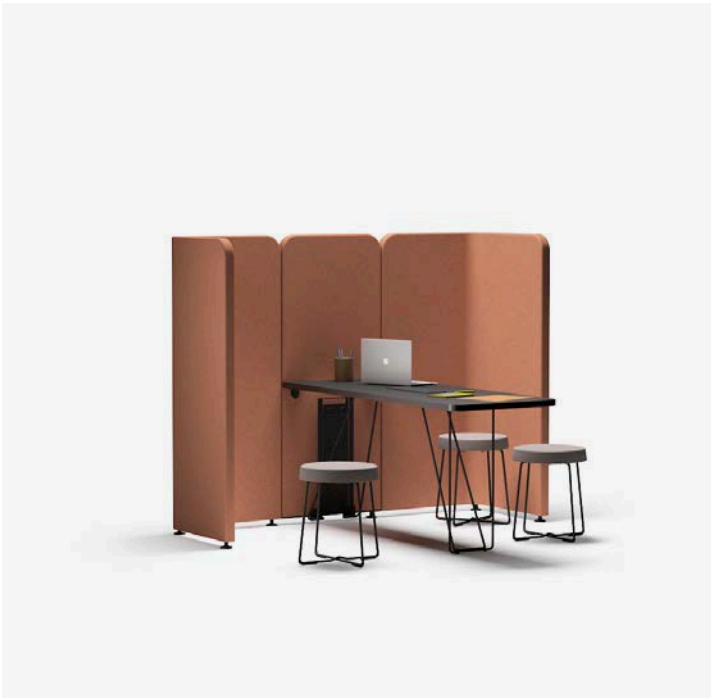

Let's Meet enables both formal and informal meetings between team members, allowing the office space to be converted into useful, productive workspace.

Let's Meet procura, de una forma natural, encuentros formales o informales entre los miembros del equipo para convertir todo el espacio de la oficina en espacio útil de trabajo.

Let's Meet procure d'une forme naturelle des rencontres formels et informels entre les membres de l'équipe pour transformer tout l'espace du bureau en espace utile de travail.

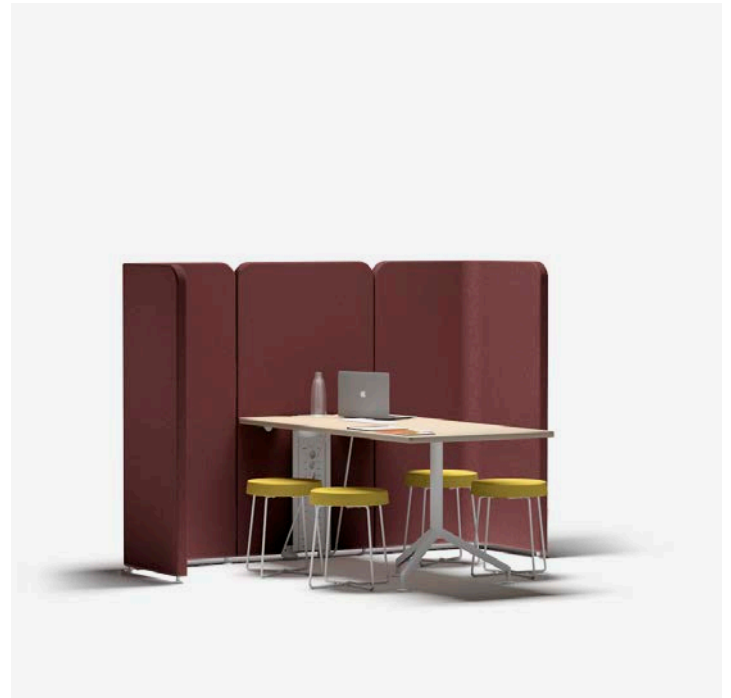



## Let's Sit

Seat modules and stools for soft seating  
Módulos y taburetes soft seating  
Chaufeuses modulaires et tabouret soft seating

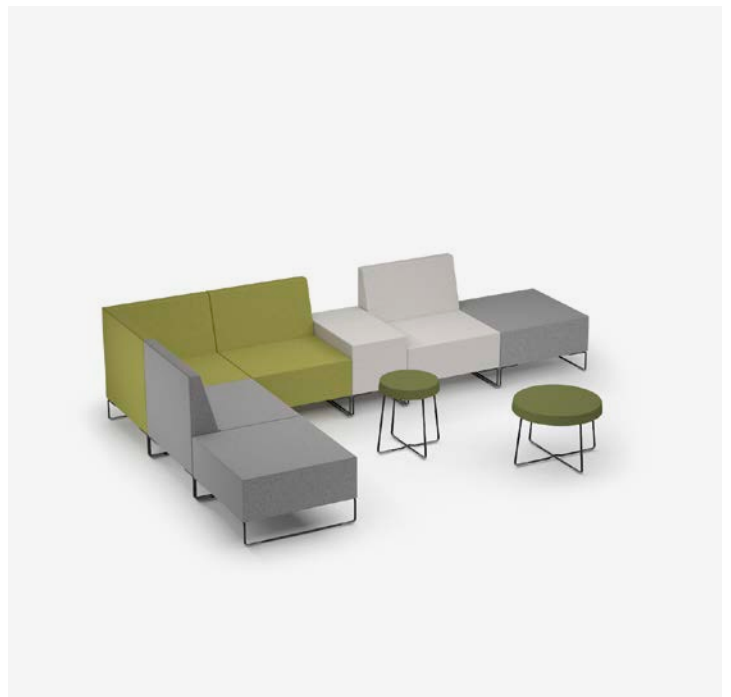
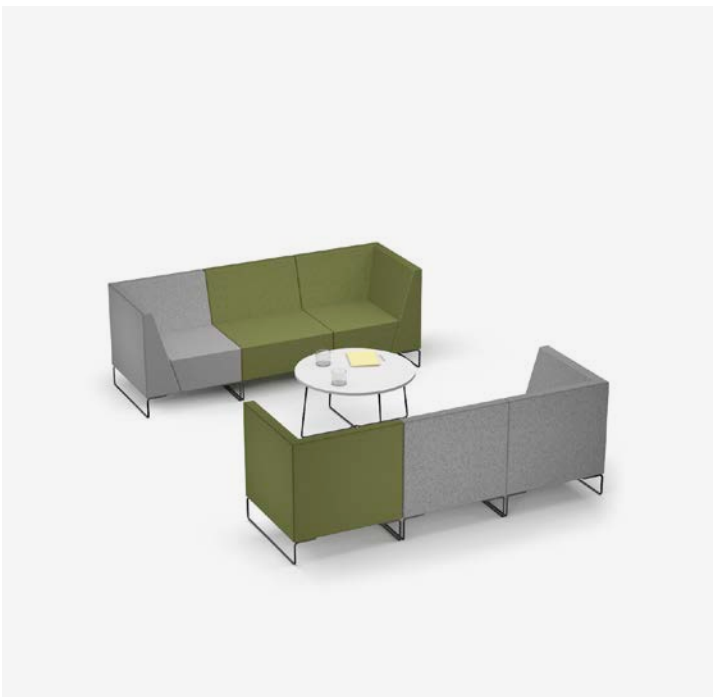

This ambitious program reflects today's integration of recognizable domestic shapes into the office space. These chairs provide yet another type of area to facilitate modern office tasks.

Let's Sit consigue un ambiente más hogareño y amable integrando en el espacio el propio devenir dinámico de la oficina en su día a día. Cualquier espacio se puede usar para el trabajo, todo el entorno procura en cada momento el lugar más apropiado para cada tarea.

Let's Sit obtient une ambiance plus familière et aimable qui intègre dans l'espace le dynamisme du bureau actuel. N'importe quel espace peut s'utiliser pour travailler, tout l'environnement procure chaque moment le lieu le plus approprié pour chaque tâche.



## Let's Freestanding panel

Let's autoportantes  
Let's auto-porteurs

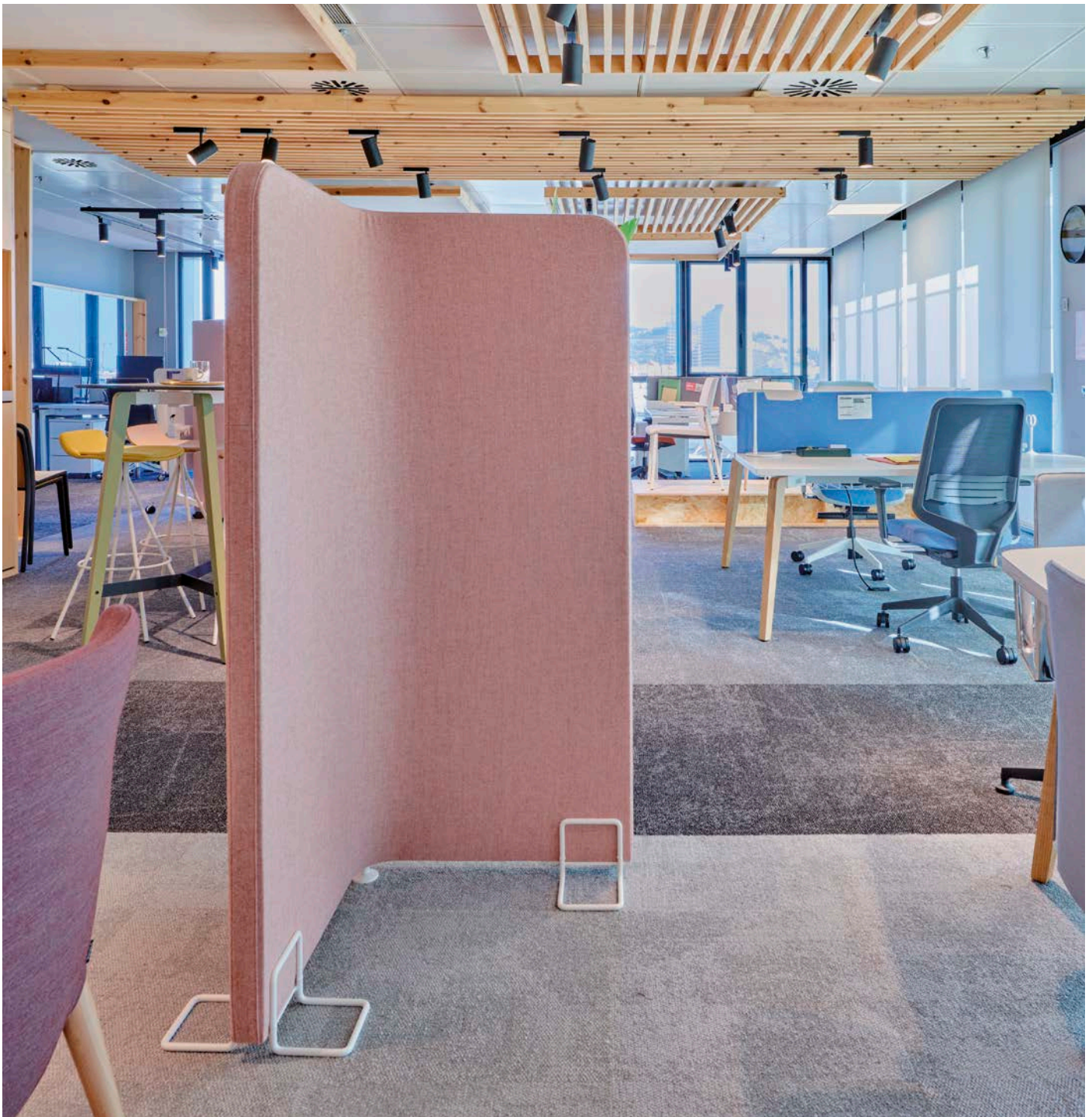

The Let's program is used to create microarchitecture; it has the ability to divide space within an environment. To facilitate this further we have made additions to the portfolio that include new self-supporting panels which can be straight or curved, solid colour or bi-colour at heights of 150 and 180 cm.

El programa Let's trae nuevas soluciones para la división de espacios y la creación de microarquitectura dentro de los open spaces. Ahora tenemos la posibilidad de crear nuevas configuraciones con los paneles autoportantes de Let's combinando paneles rectos y curvos, monocolor y bicolor, altura 150 y 180 cm.

Le programme Let's apporte de nouvelles solutions pour la création ou la séparation d'espaces dans les open space. Nous apportons de nouvelles solutions avec les panneaux autoporteurs, unicolores ou bicolores. Ils sont disponibles en hauteur de 150 et 180cm.

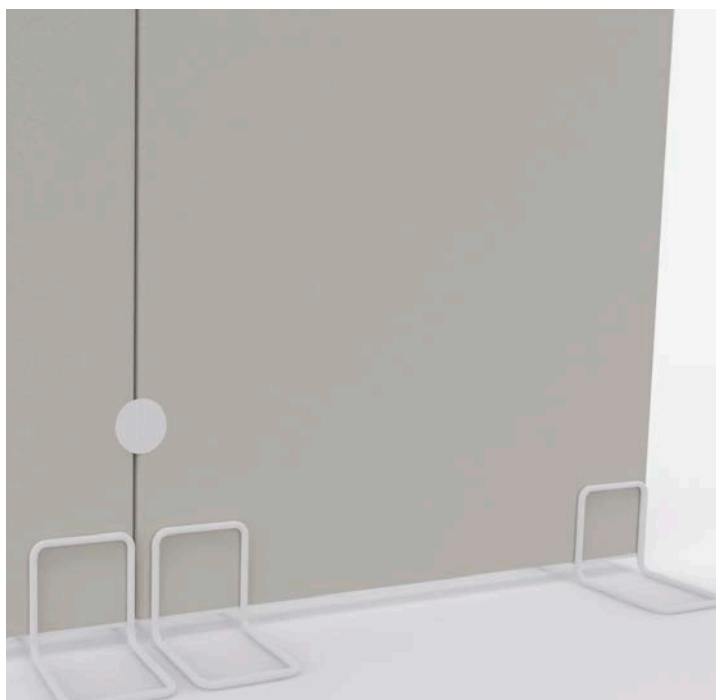
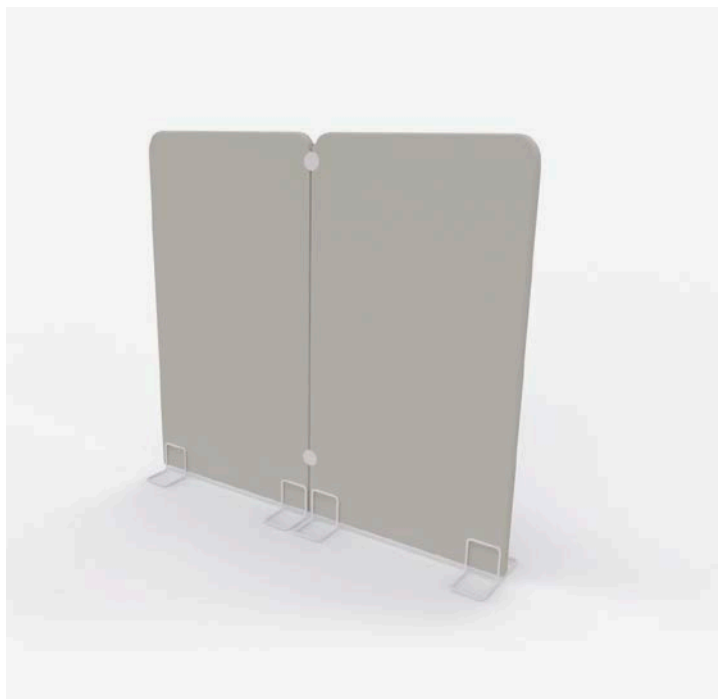

Panels / Paneles / Cloisons

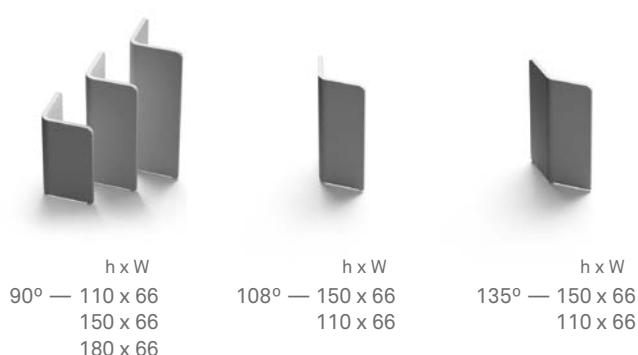

The Let's panels provide far more configurations than are detailed in the catalogue. If you require alternative applications please contact our technical department who would be happy to assist you.

Con los diferentes paneles de Let's se pueden generar nuevas configuraciones además de las presentes en este catálogo. Contacte con nuestro Departamento Técnico-Comercial.

Avec la variété de cloisons Let's, il est possible réaliser nouvelles configurations d'alcôves différentes à celles qui sont dans ce catalogue. Contactez-vous avec notre Département Technique-Comercial.

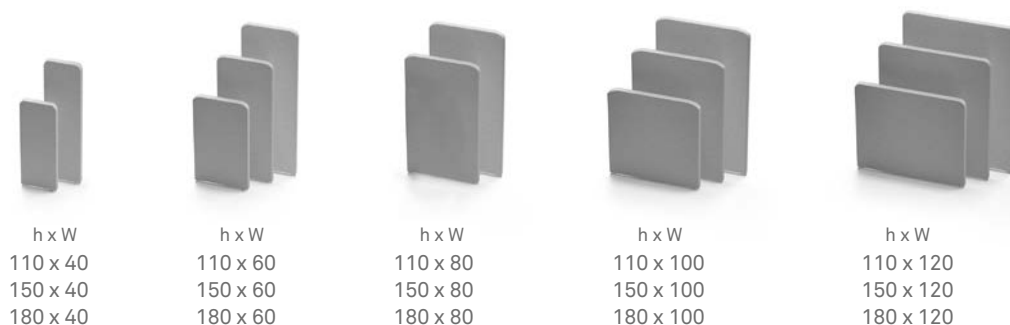

Accessories for panels / Accesorios para paneles / Accessoires pour alcôves

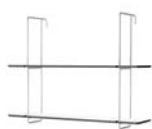

- Shelf straight panel 2 shelves
- Estantería panel recto 2 baldas
- Étagère cloison droit 2 rayons



- Shelf straight panel 4 shelves
- Estantería panel recto 4 baldas
- Étagère cloison droit 4 rayons



- Shelf 90° curved panel 1 shelf
- Estantería panel curvo 90° 1 balda
- Étagère cloison courbe 90° 1 rayon

Tables for panels / Mesas para paneles / Bureaux pour alcôves

H 74 melamine / bilaminado / mélamine  
H 72,8 kompress



240 x 120  
200 x 120  
160 x 80  
160 x 60



240 x 120/80  
200 x 120/80  
160 x 120/60  
160 x 100/60  
140 x 80/60



160 x 80  
160 x 60



160 x 120/60  
160 x 100/60  
140 x 80/60

High tables for panels / Mesas altas para paneles / Bureaux hauts pour alcôves

H 100 melamine / bilaminado / mélamine  
H 98,3 kompress



160 x 80  
160 x 60



160 x 120/60  
160 x 100/60  
140 x 80/60

Cable management for panels / Electrificación para paneles / Électrification pour alcôves



- Electri cation column with desk height
- Columna de electrificación altura mesa
- Colonne d'électrification hauteur bureau



- High electri cation column and TV support
- Columna alta de electrificación y soporte TV
- Colonne d'électrification haute et support TV

Bench desks / Mesas Bench / Bench

---



180 x 80  
160 x 80  
140 x 80  
120 x 80



180 x 80  
160 x 80  
140 x 80



100 x 56  
80 x 56



100 x 56  
80 x 56



180 x 166  
160 x 166  
140 x 166  
120 x 166

Seat modules / Módulos para sentarse / Chauffeuses pour s'asseoir

---

1



1 – Initial seat module  
2 – Add-on seat module  
3 – Add-on arm  
4 – Add-on seat

2



1 – Módulo inicial  
2 – Módulo de continuidad  
3 – Brazo de continuidad  
4 – Módulo puf

3

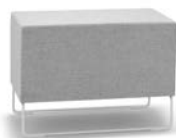

1 – Chauffeuse initial  
2 – Chauffeuse de continuité  
3 – Accoudoir de continuité  
4 – Assise de continuité

4



Stools / Taburetes / Tabourets



H 45,2  
ø37,3

H 65,2  
ø37,3

H 38,2  
ø54,4

Tables with central leg / Mesas pata central / Tables avec pied central



H 110 / 100 / 74 melamine / bilaminado / mélamine  
H 109,4 / 98,3 / 73,4 kompress  
ø 80

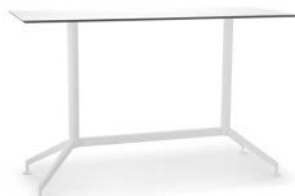

H 110 melamine / bilaminado /  
mélamine  
H 109,4 kompress  
180 x 60  
160 x 60  
140 x 60  
120 x 60



H 100 melamine / bilaminado /  
mélamine  
H 98,3 kompress  
180 x 60  
160 x 60  
140 x 60  
120 x 60

Low tables / Mesas bajas / Tables basses



H 42,4 melamine /  
bilaminado / mélamine  
H 41,8 kompress  
ø 80 / 100



H 42,4 melamine /  
bilaminado / mélamine  
H 41,8 kompress  
120 x 60  
60 x 60



H 42,5 melamine /  
bilaminado / mélamine  
H 41,9 kompress  
ø 80



H 42,5 melamine /  
bilaminado / mélamine  
H 41,9 kompress  
ø 85



## Designers / Diseñadores / Designers

---

### Gabriel Teixidó

He began his professional career in 1970 devoted exclusively to product creation. Concerned about the social and business impact of design with an open and easy character like his designs. He has worked with major companies in the sector, mainly lighting and office furniture and in some other fields.

Professor of the EINA 1999 / 2002 School, Recipient of multiple awards for its history and products made.

El diseñador industrial Gabriel Teixido inicia su actividad profesional en 1970 dedicándose exclusivamente a la creación de producto. Preocupado por la repercusión social y empresarial del diseño, de carácter abierto y fácil al igual que sus diseños.

Profesor de la escuela EINA 1999 / 2002, galardonado con múltiples premios por su trayectoria y productos realizados.

Il débute son activité professionnelle en 1970 en se consacrant exclusivement à la création de produits. Soucieux de la répercussion sociale et commerciale de la conception, au caractère ouvert et facile, à l'image de ses créations.

Il a collaboré avec d'importantes entreprises, principalement du secteur des luminaires et du mobilier de bureau, ainsi que dans d'autres secteurs.

Professeur de l'école EINA 1999 / 2002, il a été récompensé par plusieurs prix pour son parcours et les produits réalisés.